

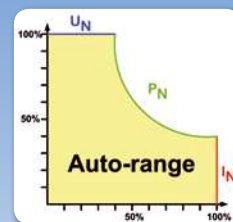

HEA-PS 8000 T 320W - 1500W

DC-LABORNETZGERÄTE / LABORATORY DC POWER SUPPLIES



- U
- I
- OVP
- OT
- USB
- RS232
- LAN
- IEEE
- CAN
- Profibus

- Weiteingangsbereich 90...264V mit aktiver PFC
- Hoher Wirkungsgrad bis 92%
- Ausgangsleistungen: 320W bis 1500W
- Ausgangsspannungen: 0...16V bis 0...360V
- Ausgangsströme: 0...4A bis 0...60A
- Flexible, leistungsgeregelte Ausgangsstufe*
- Überspannungsschutz (OVP)
- Übertemperaturschutz (OT)
- Vierstellige Anzeige für Spannung und Strom
- Zustandsanzeige und Meldungen über LEDs
- Fernfühleingang mit automatischer Erkennung
- Analoge Schnittstelle mit
 - U / I programmierbar mit 0...10V oder 0...5V
 - U / I Monitorausgang mit 0...10V oder 0...5V
- Temperaturregelter Lüfter zur Kühlung
- Optionale, digitale Schnittstellenkarten
 - RS232, CAN, USB, GPIB (IEEE)
 - Profibus, Ethernet/LAN

- Wide input voltage range 90...264V with active PFC
- High efficiency up to 92%
- Output power ratings: 320W up to 1500W
- Output voltages: 0...16V up to 0...360V
- Output currents: 0...4A up to 0...60A
- Flexible, power regulated output stage*
- Overvoltage protection (OVP)
- Overtemperature protection (OT)
- Four-digit display for voltage and current
- Status indication via LEDs
- Remote sense with automatic detection
- Analog interface with
 - U / I programmable via 0...10V or 0...5V
 - U / I monitoring via 0...10V or 0...5V
- Temperature controlled fan for cooling
- Optional, digital interface cards
 - RS232, CAN, USB, GPIB (IEEE)
 - Profibus, Ethernet/LAN

Allgemeines

Die mikroprozessorgesteuerten Labornetzgeräte der Serie HEA-PS 8000 T bieten dem Anwender serienmäßig viele Funktionen und Eigenschaften, die das Arbeiten mit diesen Geräten erheblich erleichtern.

Die Geräte haben eine Memoryfunktion, die es erlaubt, fünf verschiedene Sollwertsätze abzuspeichern. So kann der Anwender immer wieder benötigte Sollwerte schnell auf Knopfdruck abrufen. Das erspart Arbeit und Zeit.

Eingang

Alle Modelle besitzen eine aktive Leistungsfaktorkorrektur (PFC) und sind für den weltweiten Einsatz mit einem Netzeingang zwischen 90V und 264V AC ausgelegt.

General

The microprocessor controlled laboratory power supplies of series HEA-PS 8000 T cover state-of-the-art technology. They already offer many functions and features in their standard version, making the use of this equipment remarkably easy and most effective.

The units are provided with a memory function for five different preset values, with the ability to save and recall these just by the push of a button. Thus frequently used settings are at immediate reach to the user.

Input

The equipment uses an active Power Factor Correction circuit to enable using it worldwide on a mains input between 90V and 264V AC.

* Modelle ab 1kW

* Models from 1kW



Leistung

Modelle ab 1kW haben eine flexible, leistungsgeregelte Ausgangsstufe, die bei hoher Ausgangsspannung den Strom oder bei hohem Ausgangsstrom die Spannung so reduziert, daß die maximale Ausgangsleistung nicht überschritten wird. So kann mit nur einem Gerät ein breites Anwendungsspektrum abgedeckt werden.

Bei den Geräten mit 1,5kW wird die Ausgangsleistung bei einer Eingangsspannung <150V AC auf 1kW reduziert.

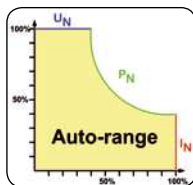

Power

Models with 1kW or higher output power are equipped with a flexible autoranging output stage which provides a higher output voltage at lower output current, or a higher output current at lower output voltage, always limited to the max. nominal output power. Therefore, a wide range of applications can already be covered by the use of one unit.

Units with 1.5kW are derated, ie. power reduced, to 1kW at input voltages less than 150V AC.

DC-Ausgang

Zur Verfügung stehen Modelle mit DC-Ausgangsspannungen zwischen 0...16V und 0...360V, Strömen zwischen 0...4A und 0...60A und Leistungen zwischen 320W und 1500W. Der Ausgang befindet sich auf der Frontseite der Geräte.

DC output

DC output voltages between 0...16V and 0...360V, output currents between 0...4A and 0...60A and output power ratings between 320W and 1500W are available.

The output terminal is located in the front panel.

Überspannungsschutz (OVP)

Um die angeschlossenen Verbraucher vor Zerstörung zu schützen kann ein Überspannungsschutz (OVP) eingestellt werden. Beim Überschreiten des eingestellten Wertes wird der Ausgang abgeschaltet und eine Warnmeldung mittels LED, sowie ein Statussignal auf der analogen Schnittstelle herausgegeben.

Overvoltage protection (OVP)

In order to protect the connected loads it is possible to adjust an overvoltage protection limit (OVP).

If the output voltage exceeds the adjusted limit, the output is shut off and status signals via a LED and via the analog interface will be generated.

Fernführung (Sense)

Der serienmäßig vorhandene Fernführungseingang kann direkt am Verbraucher angeschlossen werden, um Spannungsabfall auf den Lastleitungen zu kompensieren. Das Gerät erkennt selbständig, wenn die Senseleitungen angeschlossen sind und regelt die Ausgangsspannung direkt am Verbraucher. Der Eingang befindet sich auf der Frontseite des Gerätes.

Remote sense

Remote sensing can be done via a dedicated input which is directly connected to the load equipment, in order to compensate voltage drops on the load cables. The power supply detects automatically if the sense input is connected and will stabilise the voltage directly at the load. The remote sensing input terminal is located on the front panel.

Anzeige- und Bedienelemente

Ausgangsspannung und -strom werden auf vierstelligen Anzeigen übersichtlich dargestellt. Die Betriebszustände des Gerätes und der Tastatur werden über LEDs angezeigt, was dem Anwender die Bedienung wesentlich erleichtert. Mittels Drehknöpfen lassen sich Spannung, Strom und OVP einstellen. Um die Werte hochauflösend einzustellen gibt es einen Feineinstellmodus. Mit dem "Lock"-Modus können die Bedienelemente zum Schutz gegen Fehlbedienung gesperrt werden. Der Netzschalter befindet sich auf der Rückseite und ein Ausschalttaster auf der Vorderseite des Gerätes.



Displays and controls

Output voltage and current are clearly visualised on two 4-digit displays. The functional status of the unit and its buttons are indicated via LEDs, providing easier and most comfortable handling to the user.

Output voltage, current and OVP values can be set by two rotary knobs. A fine setting mode for high resolution adjustment is provided as well. With the „Lock“ mode, buttons and knobs can be

locked to prevent unintentional change of settings. The main power switch is located on the back panel, an output shutdown button on the front panel.

Voreinstellung der Ausgangswerte (Preset)

Um die Ausgangswerte voreinzustellen, ohne daß der Ausgang aktiv ist, gibt es eine Preset-Funktion.

Mit Hilfe dieser Funktion kann der sich Anwender die Werte von Ausgangsspannung, Ausgangsstrom und Überspannungsschutz (OVP) anzeigen lassen und einstellen.

Presetting of output values

To set output values without affecting the output condition, a preset function is implemented.

With this function the user can preset values for the output voltage, output current and overvoltage protection (OVP).

Analogschnittstelle

Die integrierte Analogschnittstelle befindet sich auf der Frontseite des Gerätes. Sie verfügt über analoge Steuereingänge für 0...10V oder 0...5V, um Spannung und Strom von 0...100% zu programmieren.

Ausgangsspannung und Ausgangsstrom können über analoge Monitorausgänge mit 0...10V oder 0...5V ausgelesen werden. Weiterhin gibt es einige Stauseingänge und -ausgänge. Galvanische Trennung ist nicht vorhanden.

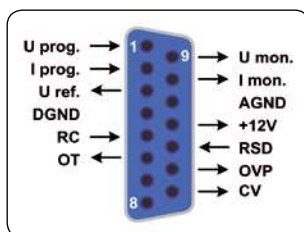

Analog interface

The connection for the analog interface is located on the front of the device. Analog inputs are available here, to set voltage and current from 0...100% in the voltage ranges 0V...10V or 0V...5V.

To monitor output voltage and current, analog outputs with voltage ranges from 0V...10V or 0V...5V can be read out. Furthermore, several inputs and outputs are available for controlling and monitoring the device status.

There is no galvanic isolation with this interface.



Optionen

- Digitale, galvanisch getrennte Schnittstellenkarten für RS232, CAN, USB, GPIB (IEEE), Profibus oder Ethernet/LAN zur Steuerung per PC. Für diese Schnittstellen steht ein Steckplatz auf der Rückseite der Geräte zur Verfügung, so daß Nachrüstung oder Wechsel der Schnittstellen problemlos möglich sind. Die Schnittstellen werden vom Gerät automatisch eingebunden. Weiterhin gibt es eine kostenlose Windows-Software für die RS232- oder USB-Schnittstelle, die u. A. Datenaufzeichnung und halbautomatisches Steuern ermöglicht. Siehe Seiten 68 und 67.
- High speed - Höhere Regeldynamik (nur für Modelle ab 1kW, siehe auch Seite 157)

Options

- Isolated digital interface cards for RS232, CAN, USB, GPIB (IEEE), Profibus or Ethernet/LAN to control the device by PC. The interface slot is located on the rear panel, making it easy for the user to plug in a new interface or to replace an existing one. The interface will be automatically detected by the device and requires no or only little configuration. Included with the interface cards is a free Windows software for the RS232 or USB interface which provides control and monitoring, data logging and semi-automatic sequences. See pages 68 and 67.
- High speed ramping (only for models as from 1kW, also see page 157)

Digitale Schnittstellen / Digital interfaces

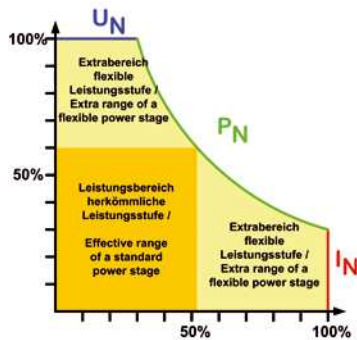
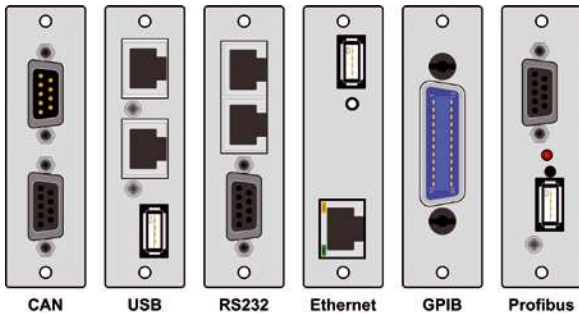

Lüfter / Fan

Netzeingang / Mains input

Netzschalter / Mains switch

Slot für Schnittstelle / Slot for interface card

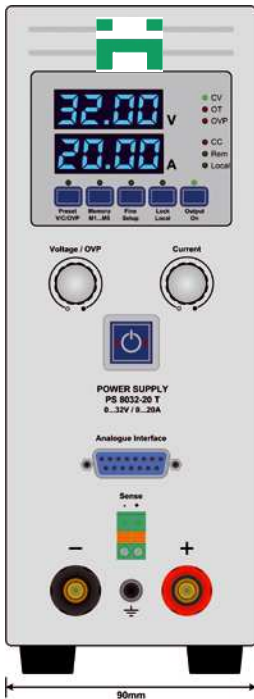

90mm

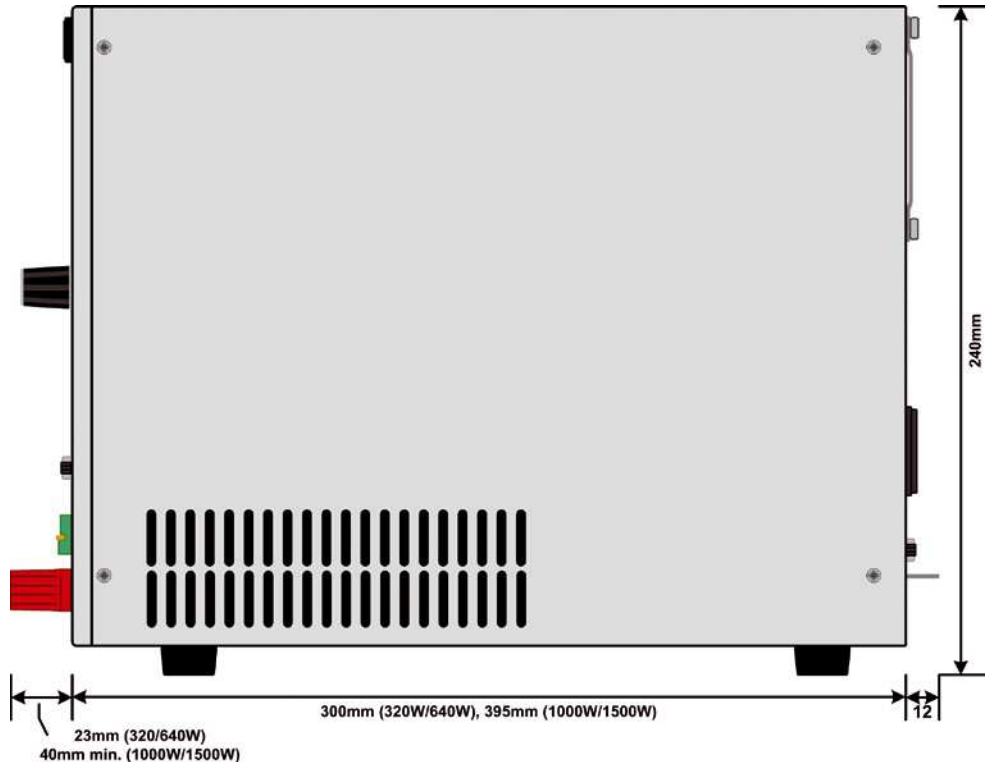

240mm

23mm (320/640W)
 40mm min. (1000W/1500W)
 300mm (320W/640W), 395mm (1000W/1500W)
 12

