

フォトインタラプタ PHOTOINTERRUPTERS



SG112は、高出力赤外発光ダイオードと高感度フォトトランジスタを組合わせた反射型フォトセンサです。ペーパーセンサとして最適です。

The SG112 reflective sensor for paper sensing combines high-output GaAs IRED with high sensitive phototransistor. It is most applicable to paper sensor.

▶ 特長 FEATURES

- 基板直付けタイプ
PWB direct mount type
- 最適検出距離:2.0mm
The most suitable detection distance : 2.0mm
- 位置決めボス付き
With the installation positioning boss
- 薄型
Low profile

▶ 用途 APPLICATIONS

プリンター、FAX、CD-ROR、DVD-ROM
Printers, Fax, CD-ROM drives, DVD-ROM drives

▶ 最大定格 MAXIMUM RATINGS

(Ta=25°C)

Item		Symbol	Rating	Unit
入力 Input	許容損失 Power dissipation	P _D	75	mW
	順電流 Forward current	I _F	50	mA
	逆電圧 Reverse voltage	V _R	5	V
	パルス順電流 Pulse forward current *1	I _{FP}	1	A
出力 Output	コレクタ損失 Collector power dissipation	P _C	75	mW
	コレクタ電流 Collector current	I _C	20	mA
	コレクタ-エミッタ間電圧 Collector-Emitter voltage	V _{CEO}	30	V
	エミッタ-コレクタ間電圧 Emitter-Collector voltage	V _{ECO}	5	V
動作温度 Operating temp. *2		Topr.	-20~+85	°C
保存温度 Storage temp. *2		Tstg.	-30~+85	°C
半田付温度 Soldering temp. *3		Tsol.	260	°C

*1. パルス幅:tw ≤ 100 μs 周期:T=10ms
pulse width:tw ≤ 100 μs period:T=10ms

*2. 氷結、結露の無き事
No icebound or dew

*3. ケース端面より2mm離れた所で t ≤ 5 s
For MAX. 5 seconds at the position of 2mm from the package.

▶ 電気的光学的特性 ELECTRO-OPTICAL CHARACTERISTICS

(Ta=25°C)

Item		Symbol	Conditions	Min.	Typ.	Max.	Unit.
入力 Input	順電圧 Forward voltage	V _F	I _F =20mA	—	1.2	1.4	V
	逆電流 Reverse current	I _R	V _R =5V	—	—	10	μA
	ピーク発光波長 Peak wavelength	λ _P	I _F =20mA	—	940	—	nm
出力 Output	暗電流 Collector dark current	I _{CEO}	V _{CE} =10V, E _x =0 lx	—	1	100	nA
伝達特性 Transmission	光電流 Light current	I _L	I _F =20mA, V _{CE} =5V, L=2mm コダック90%反射紙	0.2	—	2.4	mA
	漏れ電流 Leakage current	I _{CEO0}	I _F =20mA, V _{CE} =5V, 反射物無し(Non-reflector)	—	—	20	μA
	コレクタ-エミッタ間飽和電圧 C-E saturation voltage	V _{CE(sat)}	I _F =20mA, I _C =0.1mA	—	0.15	0.4	V
	応答時間(立ち上がり) Rise time	t _r	V _{CC} =5V, I _C =0.3mA, R _L =100 Ω	—	5	—	μs
応答時間(立ち下がり) Fall time	t _f	—		5	—	μs	

本資料に記載しております内容は、技術の改良、進歩等によって予告なしに変更されることがあります。ご使用の際には、仕様書をご用命のうえ、内容の確認をお願い致します。

The contents of this data sheet are subject to change without advance notice for the purpose of improvement. When using this product, would you please refer to the latest specifications.

フォトインタラプタ PHOTOINTERRUPTERS

■許容損失/周囲温度 Pb/Ta

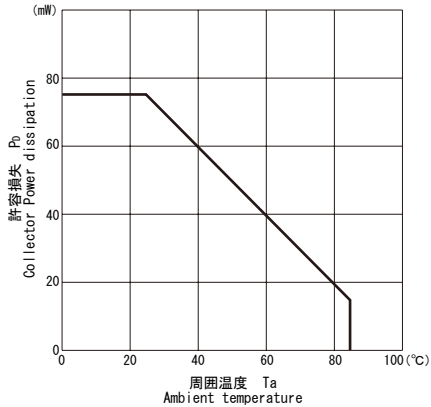

■順電流/順電圧特性 I_F/V_F

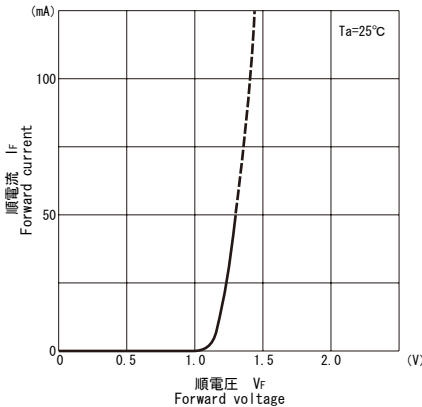

■光電流/順電流特性 I_L/I_F

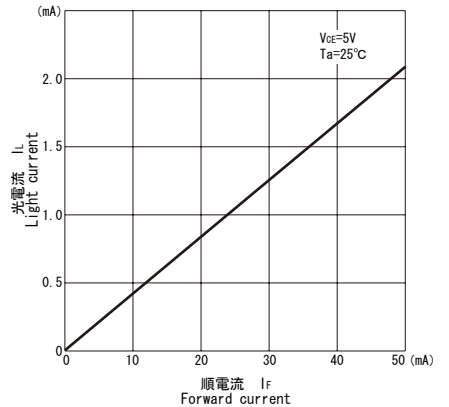

■光電流/コレクタ・エミッタ間電圧特性 I_L/V_{CE}

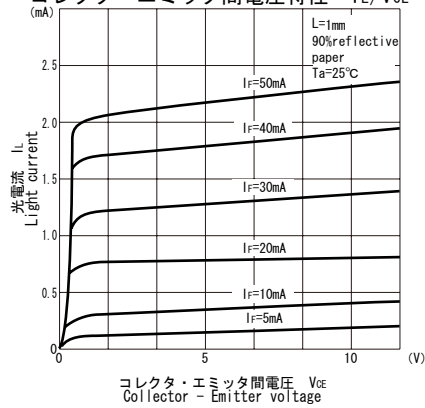

■相対光電流/周囲温度特性 I_L/T_a

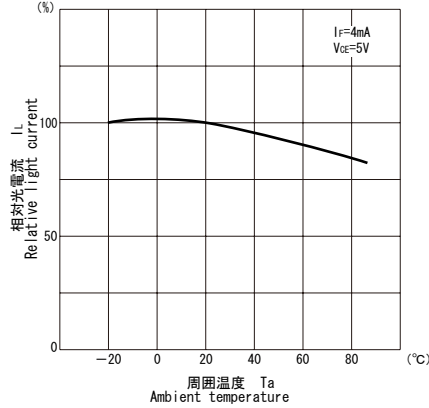

■暗電流/周囲温度特性 I_{CEO}/T_a

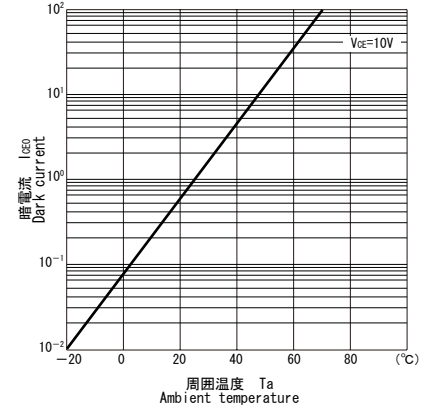

■応答時間/負荷抵抗特性 $t_r, t_f/R_L$ ※1

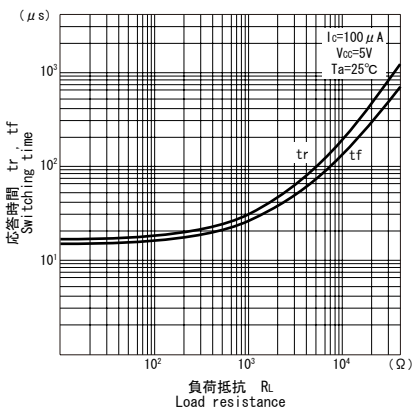

■位置検出特性 ※2

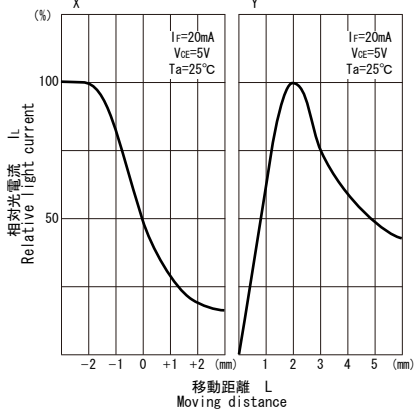

*1 Switching time measurement circuit

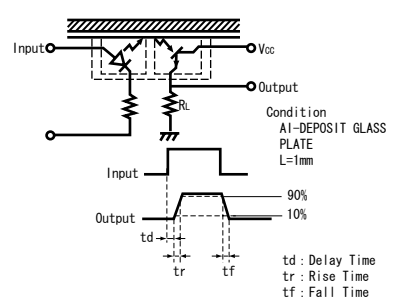

*2 Method of measuring position detection characteristic

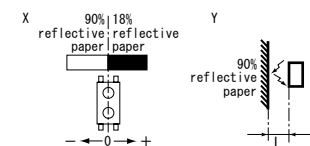

本資料に記載しております内容は、技術の改良、進歩等によって予告なしに変更されることがあります。ご使用の際には、仕様書をご用命のうえ、内容の確認をお願い致します。

The contents of this data sheet are subject to change without advance notice for the purpose of improvement. When using this product, would you please refer to the latest specifications.

▶ 外形寸法 DIMENSIONS(Unit : mm)

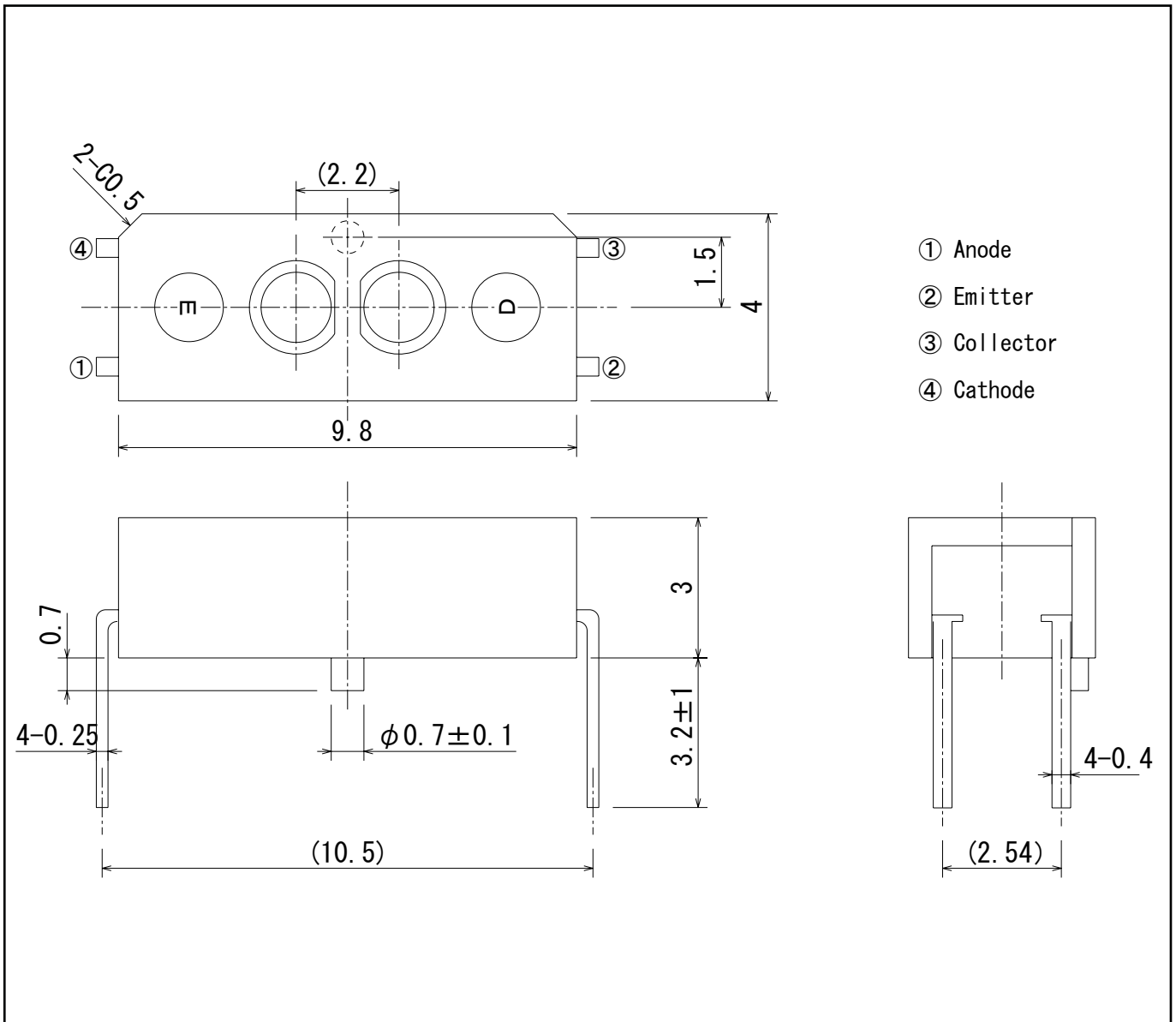

- ① Anode
- ② Emitter
- ③ Collector
- ④ Cathode

問い合わせ先/A REFERENCE

URL <http://www.kodenshi.co.jp>

- 東京営業/TOKYO SALES TEL 03-6455-0280 FAX 03-3461-1566
- 京都営業/KYOTO SALES TEL 0774-20-3559 FAX 0774-24-1031
- 海外/OVERSEAS TEL +81-(0)774-24-1138 FAX +81-(0)774-24-1031

本資料に記載しております内容は、技術の改良、進歩等によって予告なしに変更されることがあります。ご使用の際には、仕様書をご用命のうえ、内容の確認をお願い致します。

The contents of this data sheet are subject to change without advance notice for the purpose of improvement. When using this product, would you please refer to the latest specifications.